

ARMONIA WF-200
Two wire
audio intercom system

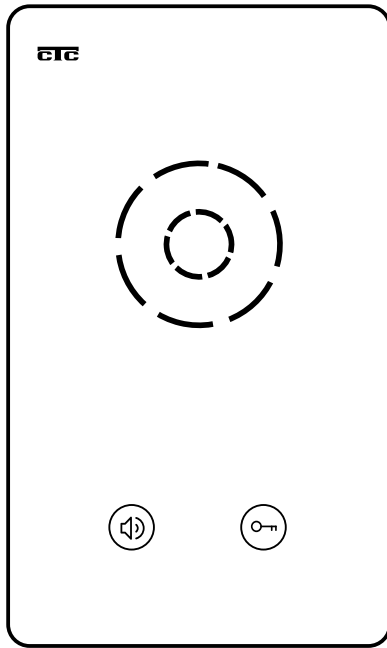

ⓘ Read the instructions carefully and keep the manual for future use



ETC
electronic



1. Product Description

This product can be use to call, intercom, unlock . It is a product that is very suitable for single house, villa, hotel, office and small building system etc, giving you the combined benefit of security and convenience.

2. Features

Main unit and sub unit selection function.Room number editable.

1. No radiation, low power consumption
2. Electric lock release function
3. Two-wire non-polarity twisted pair connection
4. Secondary doorbell function
5. Easy wall mounting
6. Inner call function
7. Up to 4 devices parallel connection

3. Safety Instructions

1. Do not squeeze, crash or drop the products
2. Do not install the indoor unit in high temperature or high humidity environment
3. Use the products under the circumstance of barrier-free and no interference
4. To avoid damages, please install this device on the wall according to the instruction

4. System Installation

1. Use the screws supplied to fix the back cover on the wall
2. Attach the unit panel to the back cover
3. Use the screw supplied to fix the panel from the bottom

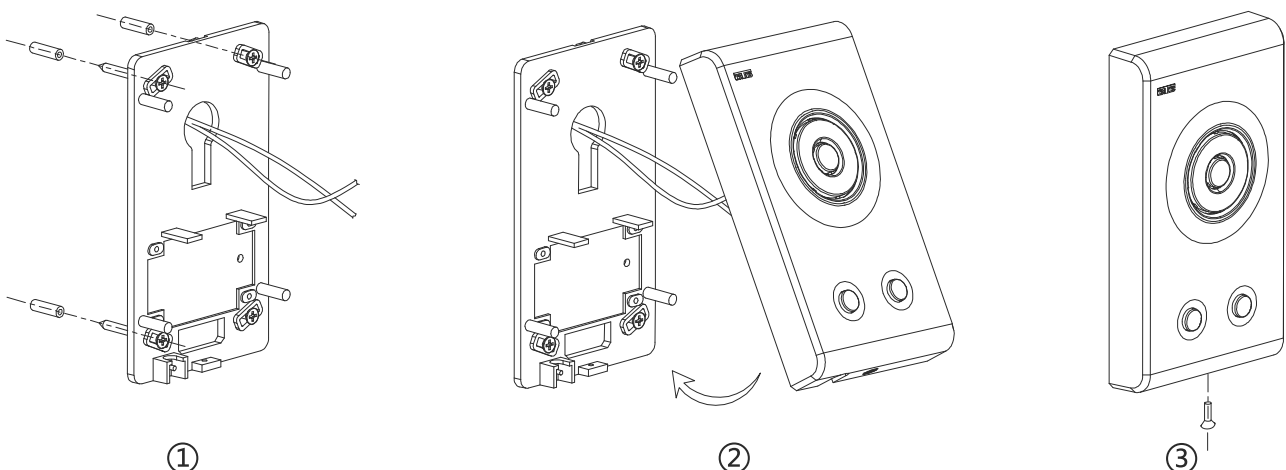

5. Function Keys and Wiring Instruction

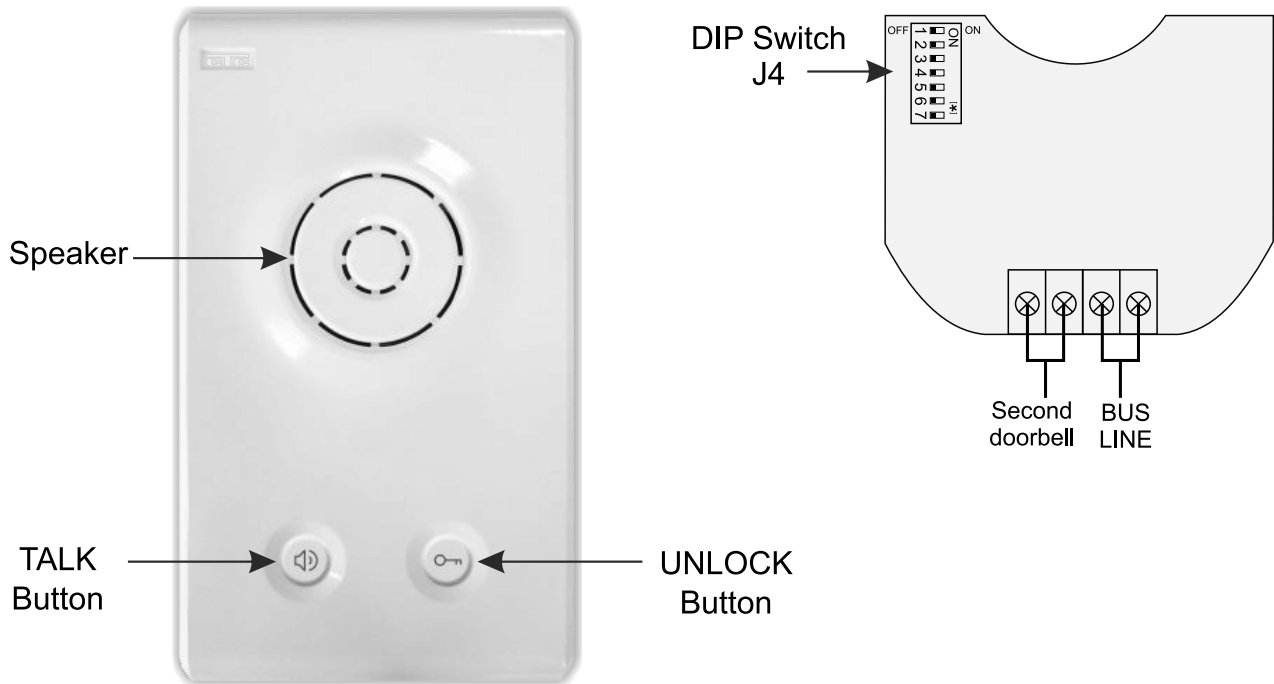

Connecting ports instruction:

1. BUS connecting port: Connect to the two-wire BUS
2. J4 DIP switch: Bit 1-5 are for the room number code setting; Bit 6 is the video matching setting; Bit 7 is for main unit and sub unit setting.

6. Operation Instruction









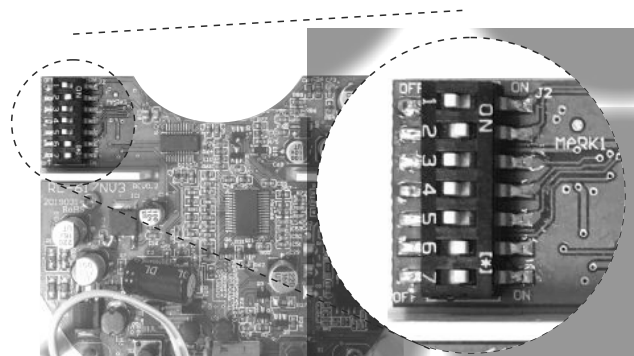







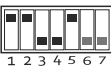













Operation of the Function Keys

- a) When the outdoor unit is calling, this unit will ring "Ding-Dong". Press the **TALK button** (🔊) to answer and later press the **TALK button** (🔊) again to end the communication.
- b) When the unit is in the communication state, press the **UNLOCK button** (🔑) to release the lock.
- c) In the standby state, press and hold the **TALK button** (🔊) for 3 seconds to start a inner call. The indoor units with the same room number will ring. Press the **TALK button** (🔊) to talk.
- d) Ringtone volume selection: On stand by mode, long press the **UNLOCK button** for 10 seconds, after a long beep sound for 2 seconds, press the **TALK button** once, the volume is high and then 1 beep sound means the high volume is done. Then press **TALK button** again, the volume is middle and then 2 beep sound means the middle volume is done. Then press **TALK button** again, the volume is low and then 3 beep sound means the low volume is done.

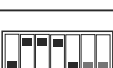

Room number setting

Open the back cover to set the room number through the DIP switch. See the picture on the right side. Use the Bit 1-5 of the J4 DIP switch to set room numbers. There are 32 addresses from 01 to 32 can be set in total, and following are the corresponding setting of household room number 01-32 respectively.





Switch setting status	Corresponding Room number	Switch setting status	Corresponding Room number
	Room number 01		Room number 17
	Room number 02		Room number 18
	Room number 03		Room number 19
	Room number 04		Room number 20
	Room number 05		Room number 21
	Room number 06		Room number 22
	Room number 07		Room number 23
	Room number 08		Room number 24
	Room number 09		Room number 25
	Room number 10		Room number 26
	Room number 11		Room number 27
	Room number 12		Room number 28
	Room number 13		Room number 29
	Room number 14		Room number 30
	Room number 15		Room number 31
	Room number 16		Room number 32

Video matching selection

If the indoor unit is at the end of the bus line, then its video matching switch (bit 6 of the J4) should be set to **ON** . Otherwise it should be set to **OFF** .

Main unit and sub unit selection

The bit7 of the J4 is for main unit and sub unit selection setting. Set as main unit: , set as sub unit: . Please note that only one device can be set as main unit in one household.

7. Technical Features

Talking time	60s
Power consumption	Standby<0.75W, working<5W
Working temperature	-10°C~+40°C
Relative humidity	10%~90%(RH)
Dimensions	158mmX90mmX25mm
Connection	Two-wire non-polarity connection

ARMONIA WF-200

**ΘΥΡΟΤΗΛΕΦΩΝΟ
2 ΚΑΛΩΔΙΩΝ**



ⓘ Διαβάστε τις οδηγίες χρήσης με προσοχή και κρατήστε το έντυπο για μελλοντική χρήση.

1. Περιγραφή προϊόντος

Το θυροτηλέφωνο ARMONIA WF μπορεί να χρησιμοποιηθεί για ηχητική επικοινωνία του χρήστη με την είσοδο. Είναι ένα προϊόν κατάλληλο για μονοκατοικία, διπλοκατοικία καθώς επίσης και για κτίρια γραφείων ή πολυκατοικίες.

2. Χαρακτηριστικά

1. Προϊόν χαμηλής κατανάλωσης
2. Άνοιγμα ηλεκτρικής κλειδαριάς (κυπρί)
3. Σύνδεση με 2 καλώδια χωρίς πολικότητα
4. Δυνατότητα σύνδεσης κουδουνιού πόρτας
5. Εύκολη επιτοίχια τοποθέτηση
6. Δυνατότητα ενδοεπικοινωνίας μεταξύ συσκευών στην ίδια κλήση
7. Έως και 4 συσκευές παράλληλη σύνδεση

3. Οδηγίες ασφαλείας

1. Μην πιέζετε, μην χτυπήσετε το προϊόν
2. Κρατήστε τη θυροτηλεόραση μακριά από υψηλή θερμοκρασία και υγρασία
3. Μην χρησιμοποιείτε τη συσκευή με βρεγμένα χέρια
4. Για να αποφευχθεί οποιαδήποτε ζημιά ακολουθήστε τις οδηγίες χρήσης

4. Εγκατάσταση συστήματος

1. Βιδώστε το πίσω μέρος του θυροτηλεφώνου με 4 βίδες στον τοίχο
2. Αφού ολοκληρώσετε τη σύνδεση, τοποθετήστε την πρόσοψη στο πίσω μέρος
3. Βιδώστε τη βίδα στο κάτω μέρος

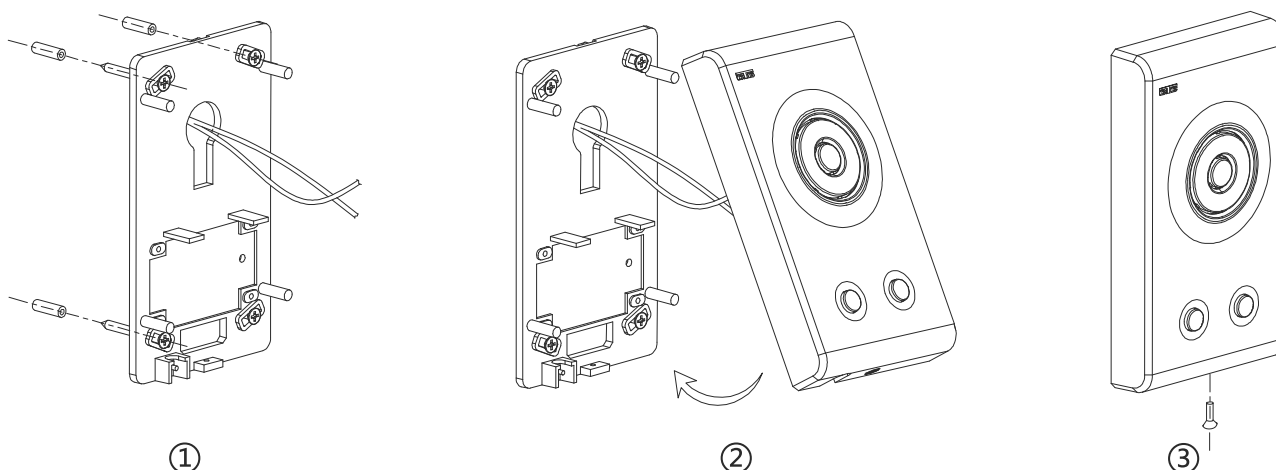

5. Πλήκτρα και οδηγίες σύνδεσης



Οδηγίες σύνδεσης

1. Συνδέστε το καλώδιο στη θύρα σύνδεσης BUS 2 καλωδίων.
2. Μικροδιακόπτης J4: Οι θέσεις 1-5 είναι για τη ρύθμιση διεύθυνσης θυροτηλεφώνου. Η θέση 6 είναι για την εξομοίωση video συστήματος. Η θέση 7 είναι για την επιλογή master και slave συσκευής στην περίπτωση που έχουμε παραπάνω από μία συσκευές στην ίδια κλήση.

6. Οδηγίες Λειτουργίας

Λειτουργίες πλήκτρων









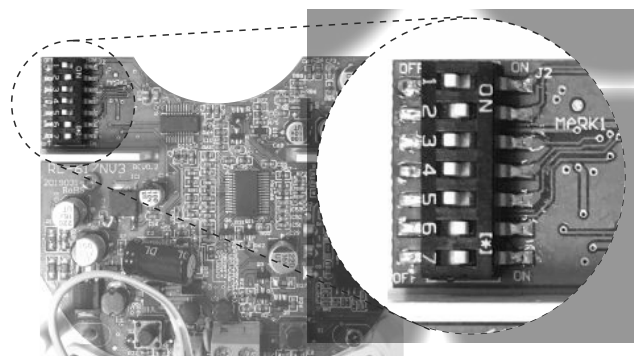























- α) Πιέστε το πλήκτρο κλήσης στην μπουτονιέρα. Θα ακουστεί ο ήχος κλήσης από το θυροτηλέφωνο. Πιέστε το πλήκτρο **ΟΜΙΛΙΑ** (📞) για να επικοινωνήσετε με τον επισκέπτη. Πιέστε ξανά το πλήκτρο **ΟΜΙΛΙΑ** (📞) για να τερματίσετε την επικοινωνία.
- β) Όταν το θυροτηλέφωνο είναι σε κατάσταση επικοινωνίας πατήστε το πλήκτρο **ΞΕΚΛΕΙΔΩΜΑ** (🔓) για να ξεκλειδώσετε την πόρτα.
- γ) Όταν η συσκευή βρίσκεται σε κατάσταση ηρεμίας κρατήστε πατημένο για 3 δευτερόλεπτα το πλήκτρο **ΟΜΙΛΙΑ** (📞) για να πραγματοποιήσετε κλήση ενδοεπικοινωνίας. Αυτή η λειτουργία μπορεί να χρησιμοποιηθεί όταν υπάρχει παράλληλη σύνδεση συσκευών στην ίδια κλήση. Πιέστε το πλήκτρο **ΟΜΙΛΙΑ** (📞) για να απαντήσετε.
- δ) Αυξομείωση έντασης ήχου κλήσης. Σε κατάσταση αναμονής πιέστε το πλήκτρο **ΞΕΚΛΕΙΔΩΜΑ** για 10". Μετά από ένα συριγμό για 2", πατήστε το κουμπί **ΟΜΙΛΙΑ** μία φορά, για υψηλή ένταση, 1 συριγμός σημαίνει υψηλή ένταση. Πατήστε ξανά το κουμπί **ΟΜΙΛΙΑ** για μεσαία ένταση, 2 συριγμοί σημαίνουν μέση ένταση. Πατήστε ξανά το κουμπί **ΟΜΙΛΙΑ** για χαμηλή ένταση, 3 συριγμοί σημαίνουν χαμηλή ένταση.

Ρύθμιση διεύθυνσης θυροτηλεφώνου



Ανοίξτε το πίσω κάλυμμα για να ρυθμίσετε τη διεύθυνση θυροτηλεφώνου με τον μικροδιακόπτη J4 (Δείτε την εικόνα δεξιά).

Χρησιμοποιήστε τις θέσεις 1-5 του J4 για να ρυθμίσετε τις διευθύνσεις. Υπάρχουν 32 διευθύνσεις από 01 έως 32 που μπορούν να καθοριστούν. Δείτε στον παρακάτω πίνακα την ρύθμιση διεύθυνσης θυροτηλεφώνου 01-32.



Switch setting status	Corresponding Room number	Switch setting status	Corresponding Room number
	Room number 01		Room number 17
	Room number 02		Room number 18
	Room number 03		Room number 19
	Room number 04		Room number 20
	Room number 05		Room number 21
	Room number 06		Room number 22
	Room number 07		Room number 23
	Room number 08		Room number 24
	Room number 09		Room number 25
	Room number 10		Room number 26
	Room number 11		Room number 27
	Room number 12		Room number 28
	Room number 13		Room number 29
	Room number 14		Room number 30
	Room number 15		Room number 31
	Room number 16		Room number 32

Εξομοίωση video συστήματος

Αν η συσκευή θυροτηλεφώνου είναι στο τέλος της γραμμής σύνδεσης, ο διακόπτης εξομοίωσης video (θέση 6 του J4) πρέπει να είναι στην θέση **ON** . Σε κάθε άλλη περίπτωση πρέπει να είναι στη θέση **OFF** .

Ορισμός συσκευής Master/Slave

Τοποθετήστε τη θέση 7 του μικροδιακόπτη J4 στην θέση **ON** για να ορίσετε την συσκευή ως **SLAVE**. Τοποθετήστε το ψηφίο 7 του μικροδιακόπτη στην θέση **OFF** για να ορίσετε την συσκευή ως **MASTER**.

Σημείωση: Μόνο μια συσκευή μπορεί να οριστεί ως MASTER. Η παραπάνω λειτουργία είναι μόνο για την περίπτωση που υπάρχουν παραπάνω από μία συσκευές στην ίδια κλήση.

7. Τεχνικά Χαρακτηριστικά

Χρόνος Ομιλίας	60s
Κατανάλωση ρεύματος	Standby<0.75W, working<5W
Θερμοκρασία λειτουργίας	-10°C~+40°C
Ελάχιστη-Μέγιστη υγρασία	10%~90%(RH)
Διαστάσεις	158mmX90mmX25mm
Σύνδεση καλωδίων	2 καλώδια χωρίς πολικότητα



www.ctc-electronic.com